



# ARTIC TOWER M ARTIC TOWER E



Manual de instalación e instrucciones de uso  
Installation manual and operating instructions  
Notice d'installation et d'utilisation  
Manuale d'installazione e istruzioni  
Manual de instalação e instruções de uso  
Montage-Gebruiksaanwijzing  
Éí ñòðóëöëÿ ïî ì î í òàæð è ýñĩ ëóàðàòèè



**Fig. 1**

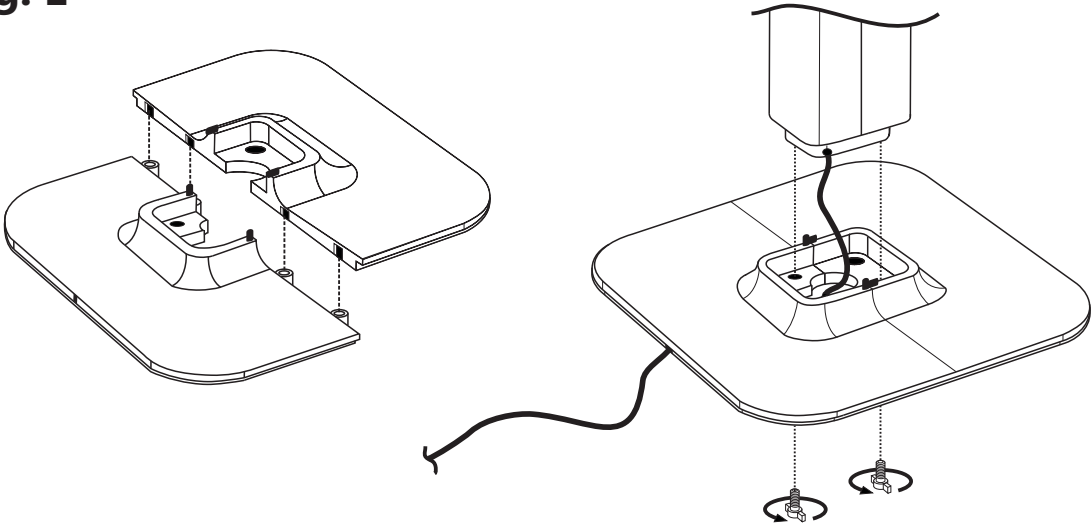

Fig. 2

ARTIC TOWER M

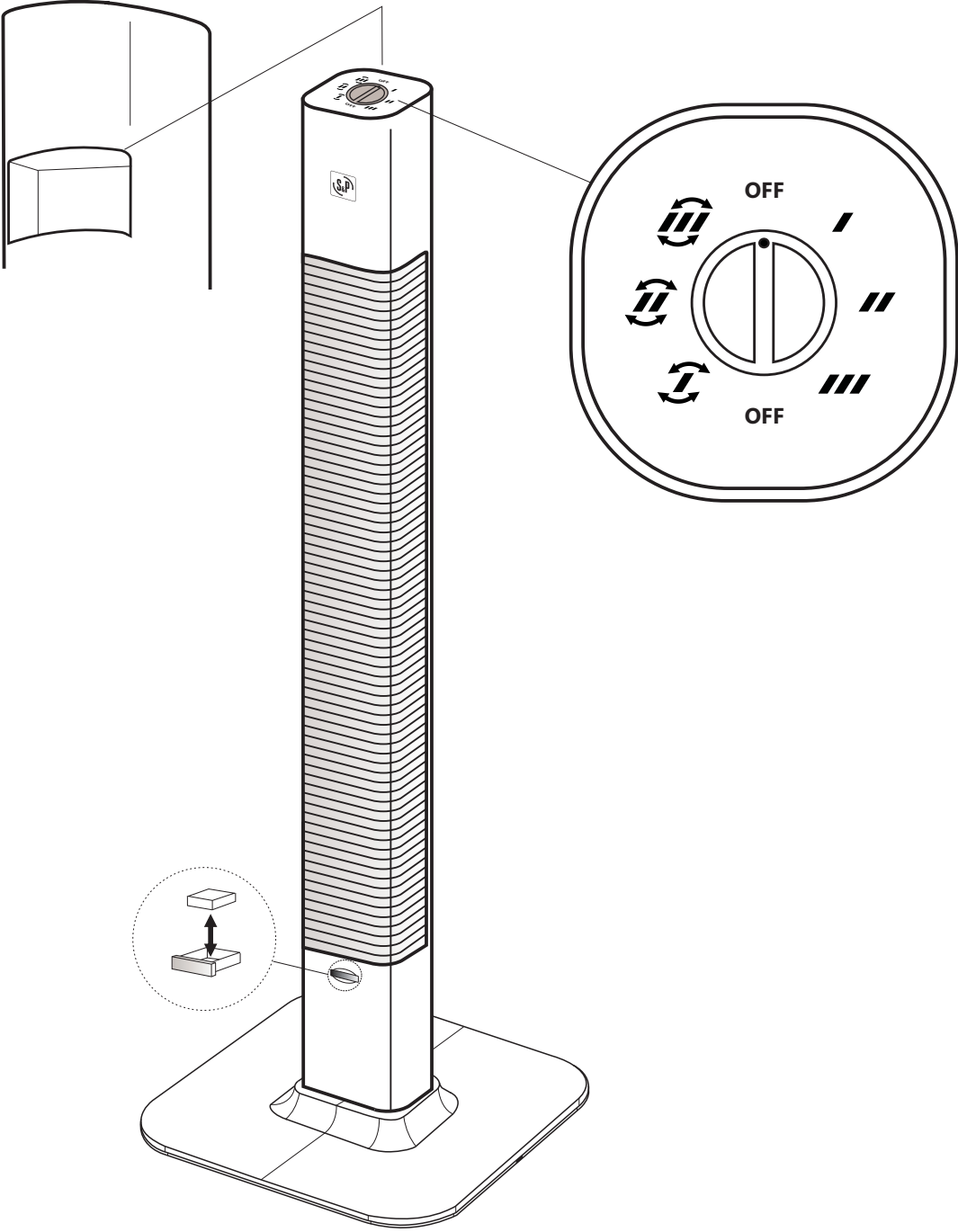
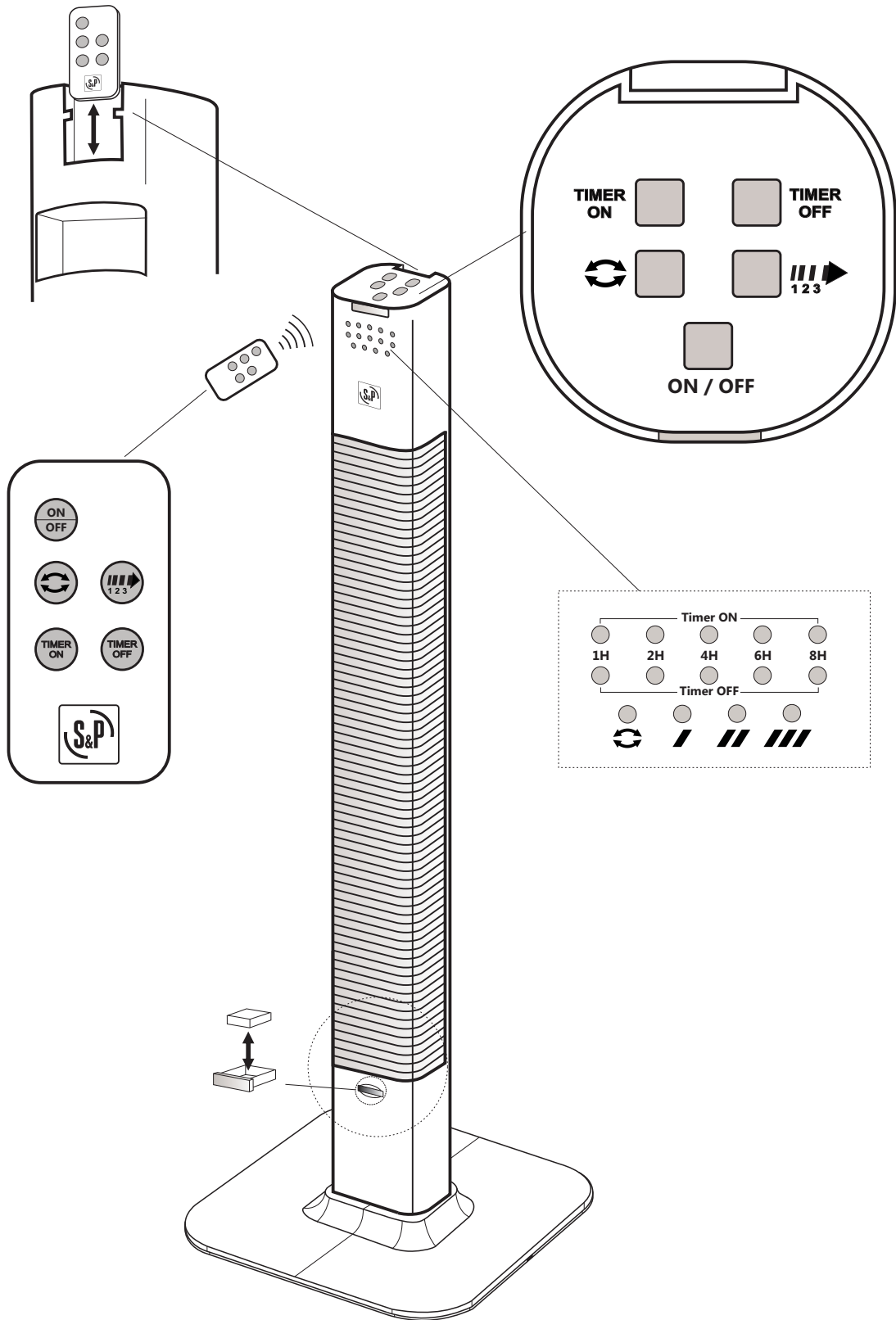

Fig. 3

# ARTIC TOWER E



## 1. INSTRUCCIONES

La gama de ventiladores **ARTIC TOWER** están especialmente diseñados como ventiladores verticales y cumplen con las directivas vigentes de baja tensión y de compatibilidad electromagnética. Sus prestaciones garantizan un servicio amplio, seguro y eficaz.

Rogamos compruebe, el perfecto estado de todas las piezas suministradas y el funcionamiento del aparato al desembalarlo, ya que cualquier defecto de origen está amparado por la garantía de **S&P**.

**Nota importante:** Le aconsejamos que no desmonte el aparato, ya que cualquier manipulación, anularía automáticamente la garantía **S&P**.

Si detecta cualquier problema, acuda a la amplia Red de Servicios Oficiales **S&P**.

## 2. RECOMENDACIONES DE SEGURIDAD

- Asegúrese que la tensión de alimentación coincida con la indicada en la placa de características, situada en la parte posterior inferior.
- No utilice este aparato en el interior de cuartos de baños o duchas.
- No sumerja el aparato.
- No tire del cable para extraer la clavija del enchufe.
- Siempre que desplace la posición del ventilador, sujételo por el asa de transporte, no tire de él mediante el cable de alimentación.
- Si el cable de alimentación está dañado, únicamente podrá ser sustituido por **S&P** o por nuestro servicio postventa.
- No toque la clavija con las manos mojadas.
- No utilice el aparato con el cable o la clavija dañada.
- El aparato es de doble aislamiento  , en consecuencia no requiere de conexión a tierra.
- Antes de conectar o desconectar el aparato, asegúrese de que el aparato está en la posición **OFF**.
- No deje el ventilador al lado de focos de calor o superficies calientes.
- No introduzca ningún objeto a través de la rejilla de protección.
- No es recomendable que bebés o personas enfermas, estén expuestas a las corrientes de aire.
- Este producto no debe de ser utilizado por personas, incluidos niños, con disfunciones físicas, sensoriales o mentales, o con inadecuada experiencia y conocimiento, si no es bajo supervisión de una persona responsable adecuadamente instruida para la utilización del aparato.
- Los niños deben ser supervisados para asegurarse de que no juegan con el aparato.
- Antes de realizar cualquier operación de mantenimiento o limpieza, o durante largos periodos sin uso, desconecte el aparato de la red eléctrica.

- Solo para uso interno 







### **3. INSTRUCCIONES DE MONTAJE (Fig.1)**

- Una las dos partes que forman la base pie.
- Pase el cable de alimentación entre las dos mitades de la base pie.
- Una la base pie al cuerpo del ventilador, mediante los dos tornillos mariposa suministrados para esta función.
- Fije el cable de alimentación en los dos anclajes bajo la base, para evitar que el ventilador quede en una posición de inestabilidad.

### **4. PUESTA EN MARCHA Y FUNCIONES DE CONTROL**

#### **Modelo ARTIC TOWER M – (Fig.2)**

- Compruebe que la tensión de alimentación coincide con la indicada en la placa de características, conecte el aparato a la red.
- Mediante el interruptor rotativo, seleccione el modo de funcionamiento:

Modo de funcionamiento	
<b>OFF</b>	Stop
	Velocidad lenta
	Velocidad Media
	Velocidad Rápida
	Velocidad lenta con oscilación
	Velocidad Media con oscilación
	Velocidad Rápida con oscilación



#### **Modelo ARTIC TOWER E – (Fig.3)**

- Una vez comprobada que la tensión de alimentación coincide con la indicada en la placa de características, conecte el aparato a la red.
- Para controlar las distintas funciones, podrá actuar mediante las teclas del panel de control del ventilador o con el control remoto.
- Para poder controlar visualmente el funcionamiento del ventilador, este incluye un panel luminoso, que indica la velocidad de funcionamiento y el modo temporizador.
- **ON/OFF** Mediante la tecla ON/OFF, controla el encendido y apagado del ventilador.

a)  **Ajuste de la velocidad**

Mediante la tecla de ajuste de velocidad, se puede seleccionar hasta tres velocidades de funcionamiento distintas.

El indicador frontal se iluminará, indicando la velocidad seleccionada.

	Velocidad lenta
	Velocidad Media
	Velocidad Rápida

b)  **Modo Oscilación**

El ventilador **ARTIC TOWER E** dispone de un mecanismo que permite la oscilación de la columna. Pulsando esta tecla, habilitamos / deshabilitamos el modo oscilación. El indicador frontal se iluminará, cuando el modo oscilación esté activado.

c) **Timer ON/OFF**

Mediante las teclas de control del temporizador, usted podrá programar cuando quiere encender o apagar el ventilador automáticamente.

- **Timer ON:** Siempre que el ventilador esté en modo **OFF**, el usuario puede programar cuando quiere que éste empiece a ventilar la estancia. Transcurrido dicho tiempo, el ventilador arrancará siempre a velocidad lenta y sin modo oscilación.

Ejemplo -----

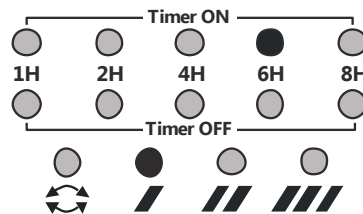

Transcurridas 6h después de su programación, el ventilador arrancará automáticamente siempre en su velocidad lenta.

- **Timer OFF:** Siempre que el ventilador esté en modo **ON**, el usuario puede programar cuanto tiempo quiere que el ventilador siga en funcionamiento. Transcurrido dicho tiempo del ventilador dejará de funcionar automáticamente.

Ejemplo -----

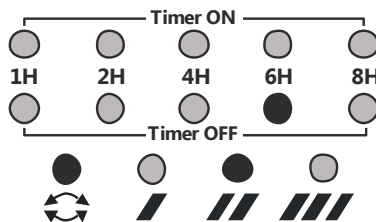

Seleccionado esta secuencia, el ventilador estará en funcionamiento a su velocidad media y oscilando durante 6 horas. Transcurrido dicho tiempo el ventilador dejará de funcionar automáticamente.

-----

- **Timer OFF + ON:** Siempre con el ventilador en modo **ON**, usted primero debe programar el **TIMER OFF** y seguidamente el **TIMER ON**.

Una vez transcurrido el tiempo programado como **TIMER OFF**, el ventilador se parará y permanecerá en modo de espera, a continuación, y una vez transcurrido el tiempo programado como **TIMER ON**, el ventilador arrancará automáticamente en su velocidad lenta.

Ejemplo -----

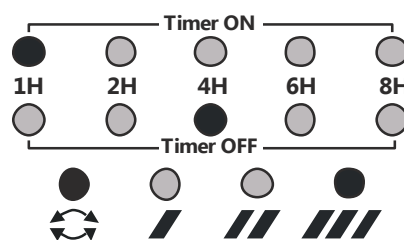

Seleccionado esta secuencia, el ventilador primero se parará al cabo de 4h y seguidamente se mantendrá en espera durante 1h. A continuación volverá a funcionar en velocidad lenta y oscilando.

-----

-El aparato no dispone de memoria interna, con lo cual si desconecta de la red eléctrica, se perderá la programación introducida.

#### d) Ahorro energía:

El aparato incorpora un sistema electrónico de ahorro energético, que detecta si el usuario ha dejado el aparato funcionando (en cualquiera de sus velocidades y sin la función timer programada) durante más de 8 horas seguidas. Este sistema detiene el aparato automáticamente, dejando un led indicativo del panel de control parpadeando. Desconectado el aparato de la red eléctrica y volviendo a conectar, el aparato volverá a funcionar en su normalidad.

## 5. MANDO A DISTANCIA

### Modelo ARTIC TOWER E – (Fig.3)

- Asegúrese de que la batería del mando a distancia está correctamente ubicada. Cuando reemplace la batería asegúrese de que sea del mismo tipo (CR2032 3V).
- Siempre dirija el control remoto hacia el receptor, ubicado en la parte frontal superior del ventilador.
- El control remoto puede trabajar a una distancia del receptor de hasta unos 3 metros, siempre que entre ellos no haya ningún obstáculo que distorsione la comunicación.
- El mando a distancia no deberá estar expuesto a golpes, humedades y a exposiciones prolongadas de los rayos del sol.
- No abuse del uso del control remoto.



- Para evitar la pérdida del mando a distancia, éste se puede guardar en la ranura ubicada en la parte superior del aparato

## **6. DEPÓSITO AMBIENTADOR AROMÁTICO**

- La gama de ventiladores **ARTIC TOWER** incorporan una pequeña ranura frontal, donde poder ubicar una de las esponjas con ambientador aromático (Fig. 2 o Fig.3).
- Impregne una de las esponja suministras con unas gotas de su ambientador aromático preferido y el ventilador se encargará de esparcir el aroma por toda la estancia.

**Nota:** Las esponjas suministradas NO están impregnadas con ningún aroma y una vez agotadas, **S&P** NO se responsabiliza del suministro de recambios de las mismas.

## **7. MANTENIMIENTO**

- Antes de empezar cualquier operación de limpieza o mantenimiento sobre el aparato, desenchúfelo de la red eléctrica.
- Este aparato no necesita un especial mantenimiento. Basta con pasar un trapo ligeramente humedecido con agua por el exterior del mismo. Deje las rejillas libres de pelusillas y polvo.
- Mediante un destornillador o una pequeña moneda, extraiga las dos rejillas de entrada de aire. Limpie las dos mallas internas de pelusillas y polvo, y vuélvalas a colocar debidamente. Seguidamente vuelva a montar las dos rejillas de entrada.

**NO UTILICE DISOLVENTES NI PRODUCTOS ABRASIVOS PARA SU LIMPIEZA.**

## **8. PUESTA FUERA DE SERVICIO Y RECICLAJE**



La normativa CEE y el compromiso que debemos adquirir con las futuras generaciones, nos obligan al reciclado de materiales; le rogamos que no olvide depositar todos los elementos sobrantes del embalaje en los correspondientes contenedores de reciclaje, así como llevar los aparatos sustituidos al Gestor de Residuos más próximo.

## **9. ASISTENCIA TÉCNICA**

La extensa **Red de Servicios Oficiales S&P** garantizan una adecuada asistencia técnica. En caso de observar alguna anomalía en el funcionamiento del aparato, rogamos se ponga en contacto con cualquier de los servicios mencionados, donde será debidamente atendido. Cualquier manipulación, que no sea estrictamente necesaria para la instalación del aparato, efectuada por personas ajenas a los **Servicios oficiales de S&P**, nos obliga a cancelar su garantía.

Para aclarar cualquier duda con respecto a los productos **S&P** diríjase a la Red de Servicios Post Venta si es en territorio español, o a su distribuidor habitual en el resto del mundo. Para su localización puede consultar la página WEB: **www.solerpalau.com**

**S&P SE RESERVA EL DERECHO A MODIFICACIONES DEL PRODUCTO SIN PREVIO AVISO.**

## 1. INSTRUCTIONS

Fans of the **ARTIC TOWER** series are fitted with the latest technology and with an elegant and functional design. The fans have been manufactured to the highest standards which assures a reliable and efficient service. They have also been manufactured according the electromechanical compatibility standards in use.

Please check that the fan is in perfect conditions and that it is fully functional as the **S&P** guarantee covers any original defect.

**Important note:** We advise you not dismantle the fan, since any modification, automatically voids the **S&P** warranty.

If you detect any problem contact the **S&P** technical service network.

## 2. SECURITY ADVICES

- Check that the supply voltage matches the rating plate on the back of the unit.
- Do not use this fan inside a bathroom or a shower.
- Do not submerge the fan.
- Do not unplug the fan by pulling on the cable.
- Always move the position of the fan by holding the transport handle. Do not pull it by power cable.
- If the cable is damaged, it must be replaced by an original spare part supplied by **S&P**.
- Do not touch the plug with wet hands.
- Do not use the appliance if the cable or plug are damaged.
- The unit is of the double insulated , therefore does not require an earth connection.
- Before connecting or disconnecting the device, ensure that the device is in the OFF position.
- Do not place the fan near heat sources or curtains.
- Do not poke objects through the protective grill.
- Exposing babies or sick people to the air current from the fan is not recommended.
- This appliance is not intended for use by persons (including children) with reduced physical, sensory or mental capabilities, or lack of experience and knowledge, unless they have been given supervision or instruction concerning use of the appliance by a person responsible for their safety. Children must be supervised to ensure that they do not play with the product

- Children must be supervised to ensure that they do not play with the product.
- Before carrying out any maintenance work, or during long periods without use, make sure that the device has been disconnected from the mains.
- Only for internal use 







### 3. FITTING INSTRUCTIONS (Fig.1)

- Join the two parts that form the base of the unit
- Pass the power cable between the two halves of the base.
- Join the base to the fan body, using the two thumbscrews supplied for this purpose.
- Fix the power cable in the two rear clips under the base, to prevent the fan from being unstable

### 4. USING THE FAN AND CONTROL FUNCTIONS

#### ARTIC TOWER M Model – (Fig.2)

- Check that the supply voltage matches the rated voltage on the characteristics plate, before connecting the device
- Through the rotary switch, select the operating mode:



Operating mode	
<b>OFF</b>	Stop
	Slow speed
	Medium speed
	Fast speed
	Slow speed with oscillation
	Medium speed with oscillation
	Fast speed with oscillation

#### ARTIC TOWER E Model – (Fig.3)

- After verifying that the supply voltage matches the characteristics plate, connect the device to the ductwork.
- Control the different functions either using the buttons on the fan's control panel or with the remote control.
- There is an illuminated panel that indicates the operating speed and timer mode.
- **ON/OFF** With the button ON/OFF, controls the power to the fan.

a)  **Speed adjustment**

By adjusting speed button, you can select up to three different operating speeds. The front indicator lights, indicating the selected speed.

	Slow speed
	Medium speed
	Fast speed

b)  **Oscillation mode**

Fan ARTIC TOWER E has a mechanism that allows the oscillation of the column. Pressing the button enables or disables the oscillation mode. The front indicator is lit when the oscillation mode is enabled.

c) **Timer ON/OFF**

Using the control buttons on the timer, it is possible to program fan on or off automatically.

- **Timer ON:** The fan is always in **OFF** mode, the user can program when to start ventilating the room. After this time, the fan always starts at slow speed without oscillation mode.

Example -----

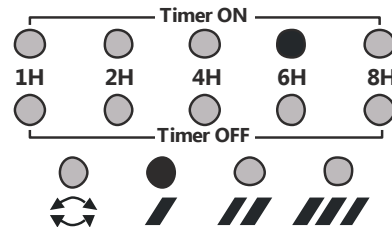

6 hours after programming, the fan always starts automatically on slow speed.

-----

- **Timer OFF:** The fan is always in **ON** mode, the user can program the run on time of the fan. After this time the fan stops automatically.

Example -----

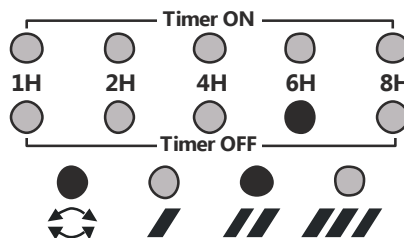

By selecting this sequence, the fan will run at average speed with oscillation for 6 hours. After this time the fan stops automatically.

- **Timer OFF + ON:** The fan is always in ON mode, you must first program the **TIMER OFF** and then **TIMER ON**.

Once the programmed time has elapsed as **TIMER OFF**, the fan will stop and remain on standby mode, then and once the programmed time has elapsed as **TIMER ON**, the fan will automatically start at slow speed.

Example -----

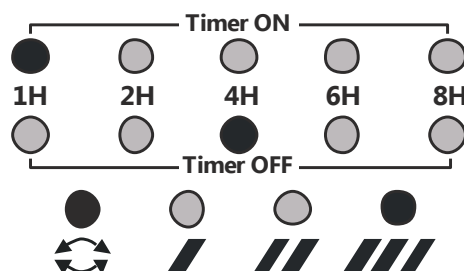

Selecting this sequence, first the fan will stop after 4 hours and then put on hold 1 hour. Then it will run at slow speed with oscillation.

-----  
- The device does not have internal memory, which if you disconnect from the ductwork, all programming will be lost.

#### d) Energy saving :

The unit includes an electronic energy saving system, which detects if the user has left the unit working (in any speed and without the timer function programmed) for more than 8 hours. This system automatically stops the unit, leaving an LED indicator on the control panel flashing. To reset, disconnect the unit from the electrical supply and then reconnect, the unit will return normal.

## 5. REMOTE CONTROL

### ARTIC TOWER E Model – (Fig.3)

- Ensure that the battery of the remote control is correctly located. When replacing the battery make sure it is the correct type (CR2032 3V).
- Always point the remote control at the receiver located at the top front of the fan.
- Remote control can work at a distance from the receiver up to about 3 metres provided no there are no obstacles in the way that could distort the signal.
- Do not drop or bang the remote control or expose it to humidity or leave it for long periods in direct sunlight.

- Do not abuse the remote control.
- To prevent the loss of the remote control it can be located in the slot at the top of the unit.

## **6. AROMATIC AIR FRESHENER DEPOSIT**

- The range of fans ARTIC TOWER incorporates a small front slot to accommodate one of the sponges with aromatic air freshener. (Fig. 2 or Fig.3)
- Wet one of the sponges with a few drops of your favourite aromatic air freshener and the fan will spread the fragrance around the room.

**Note:** The supplied sponges are NOT impregnated with any fragrance and S&P is not responsible for the supply of spare parts.

## **7. MAINTENANCE**

- Before cleaning the appliance, ensure that it is disconnected from the mains.
- This range of fans, do not require any special maintenance. Wipe the fan clean with a damp cloth. Keep grille free of fluff and dust.
- Using a screwdriver or small coin, remove the two inlet protection guards. Clean the dust from both internal meshes and then relocate. Then reassemble the two protection guards.

**DO NOT USE DETERGENTS OR ABRASIVE CLEANERS TO CLEAN THE APPLIANCE.**

## **8. REMOVAL FROM SERVICE, DISPOSAL AND RECYCLING**



■ EU regulations and our commitment to future generations oblige us to recycle used materials; please remember to dispose of all unwanted packaging materials at the appropriate recycling points, and to drop off obsolete equipment at the nearest waste management point.

## **9. TECHNICAL ASSISTANCE**

**S&P's** large Technical Service network will guarantee adequate technical assistance. If a fault is observed in the unit, please contact any of the mentioned technical service offices and they will attend to your problem. Any modification of the appliance by personnel not belonging to the Official **S&P** Services will result in your guarantee being void.

For any queries regarding **S&P** products please contact any branch of our After Sales Service network if you are in Spain, or your regular dealer in the rest of the world. To find your nearest dealer, visit our website at **www.solerpalau.com**.

**S&P RESERVES THE RIGHT TO MODIFY THE PRODUCT WITHOUT PRIOR NOTIFICATION.**

## 1. INSTRUCTIONS

Les ventilateurs de la gamme **ARTIC TOWER** sont spécialement conçus pour être utilisés en position verticale et sont conformes avec les Directives basse tension et de compatibilité électromagnétique.

Vérifier le parfait état de l'appareil dès l'avoir sorti de son déballage car tout défaut d'origine est couvert par la garantie **S&P**.

**Remarque importante:** Ne pas démonter l'appareil. Toute manipulation annulera automatiquement la garantie **S&P**.

En cas de problème, contacter votre distributeur **S&P**.

## 2. RECOMMANDATIONS DE SECURITE

- Vérifier que la tension d'alimentation est compatible avec celle indiquée sur la plaque caractéristique située sous le pied du ventilateur.
- Ne pas utiliser ce ventilateur dans une salle de bains ou salle d'eau.
- Ne pas immerger l'appareil.
- Ne pas débrancher le ventilateur en tirant la prise par le câble électrique
- Chaque fois que le ventilateur est déplacé, le saisir par la poignée de transport, ne pas le tirer par le câble d'alimentation.
- Si le câble électrique d'alimentation est abimé, il doit être remplacé par un câble identique.
- Ne pas toucher la prise avec les mains humides ou mouillées.
- Ne pas utiliser l'appareil avec le câble ou la prise endommagé.
- L'appareil est classe II (double isolation électrique) , et n'a donc pas besoin d'être raccordé à la terre.
- Avant de brancher le ventilateur, vérifier que l'interrupteur de commande est sur la position **OFF**.
- Ne pas placer le ventilateur près d'une source de chaleur ou sur une surface chaude.
- N'introduire aucun objet au travers de la grille de protection.
- L'exposition aux courants d'air n'est pas recommandée pour les bébés et personnes malades.
- L'utilisation de cet appareil n'est pas adressée aux personnes (y compris les enfants)

ayant des capacités physiques, sensorielles ou intellectuelles réduites, manquant d'expérience ou de connaissance, à l'exception d'une supervision ou d'une explication du mode d'emploi de l'appareil faite par une personne responsable de leur sécurité.

- Les enfants doivent être surveillés pour être sûrs qu'ils ne jouent pas avec le produit.
- Avant d'effectuer toute opération d'entretien ou de nettoyage, ou pendant de longues périodes sans utilisation, débrancher l'appareil du réseau électrique.
- Utilisation intérieure uniquement 







### **3. INSTRUCTIONS D'ASSEMBLAGE (Fig.1)**

- Joindre les deux parties qui composent la base.
- Passer le câble d'alimentation entre les deux moitiés de la base.
- Fixer le ventilateur sur la base avec les deux vis papillons fournies avec l'appareil.
- Faire passer le câble d'alimentation par les deux points de fixation situés sous la base, pour que le ventilateur reste dans une position stable.

### **4. MISE EN MARCHÉ ET FONCTIONS DE CONTRÔLE**

#### **Modèle ARTIC TOWER M – (Fig.2)**

- Vérifier que la tension d'alimentation est la même que celle de la plaque caractéristiques. Raccorder l'appareil au réseau.
- Avec l'interrupteur rotatif, sélectionner le mode de fonctionnement.

Mode de fonctionnement	
<b>OFF</b>	Arrêt
	Petite vitesse
	Vitesse moyenne
	Grande vitesse
	Petite vitesse avec oscillation
	Vitesse moyenne avec oscillation
	Grande vitesse avec oscillation

#### **Modèle ARTIC TOWER E – (Fig.3)**

- Vérifier que la tension d'alimentation est la même que celle de la plaque caractéristiques. Raccorder l'appareil au réseau.
- Utiliser les touches du panneau de commande du ventilateur ou la télécommande pour contrôler les différentes fonctions.
- Une série de voyants lumineux permet de visualiser le fonctionnement du ventilateur. Ils indiquent la vitesse de fonctionnement et le temps ajusté sur la minuterie.



- **ON/OFF** La touche ON/OFF, contrôle la mise en marche et l'arrêt du ventilateur.

a)  **Réglage de la vitesse**

Avec le bouton de réglage de la vitesse, il est possible de sélectionner une des trois vitesses de fonctionnement. Le voyant lumineux s'allume pour indiquer la vitesse de fonctionnement.

/	Petite vitesse
//	Vitesse moyenne
///	Grande vitesse

b)  **Mode Oscillation**

Le ventilateur ARTIC TOWER E possède un mécanisme permettant l'oscillation de la colonne. En appuyant sur ce bouton, l'oscillation est activée ou désactivée. Le voyant lumineux s'allume lorsque le mode d'oscillation est activé.

c) **Timer ON/OFF**

Les boutons de commande de la minuterie permettent de programmer la mise en marche ou l'arrêt du ventilateur.

- **Timer ON:** Quand le ventilateur est en mode OFF (arrêt), l'utilisateur peut programmer la mise en marche du ventilateur. Le ventilateur démarre toujours en petite vitesse et sans mode oscillation.

Exemple -----

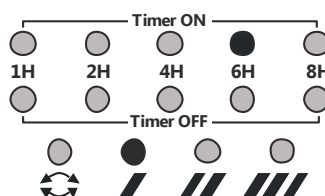

Minuterie réglées sur 6 heures. Après les 6 heures, le ventilateur démarre automatiquement en petite vitesse.

- **Timer OFF:** Quand le ventilateur est en mode ON (marche), l'utilisateur peut programmer la durée de fonctionnement du ventilateur avant l'arrêt. Une fois le temps écoulé, le ventilateur s'arrête automatiquement.

Exemple -----

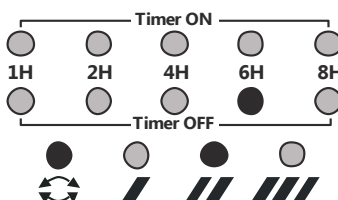

Avec ce réglage, le ventilateur fonctionne en vitesse moyenne avec oscillation pendant 6 heures. Une fois le temps écoulé, le ventilateur s'arrête automatiquement.

- 
- **Timer OFF+ ON:** Toujours avec le ventilateur en mode **ON**, programmer dans un premier temps le **TIMER OFF** et dans un second temps le **TIMER ON**.

Une fois que le temps programmé pour **TIMER OFF** est écoulé, le ventilateur s'arrête et reste en mode d'attente. Quand le temps programmé pour le **TIMER ON** est à son tour écoulé, le ventilateur redémarre automatiquement en petite vitesse.

Exemple

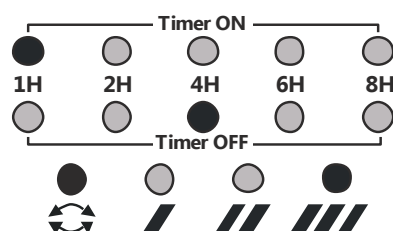

Le ventilateur s'arrête après 4 heures de fonctionnement avec oscillation, puis redémarre au bout d'une heure.

Par la suite, le ventilateur fonctionnera en vitesse lente avec oscillation.

---

-L'appareil n'a pas de mémoire interne. S'il est déconnecté du réseau, la programmation introduite sera perdue.

#### d) Économie d'énergie

L'appareil comprend un système d'économie d'énergie électronique, qui détecte si l'utilisateur a laissé l'appareil en marche (quelque soit la vitesse et sans programmation du timer) pendant plus de 8 heures. Ce système arrête automatiquement l'appareil, enclenchant le clignotement d'un LED indicateur sur le panneau de commande.

Débrancher l'appareil du réseau électrique et re-connecter, l'unité fonctionnera normalement.

## 5. TÉLÉCOMMANDE

### Modèle ARTIC TOWER E – (Fig.3)

- S'assurer que la batterie de la télécommande est correctement placée. Lors du remplacement de la batterie s'assurer qu'elle est du même type que celle initialement utilisée (CR2032 3V).
- Toujours pointer le télécommande vers le récepteur, situé en partie supérieure du ventilateur.
- La télécommande est active jusqu'à une distance d'environ 3 mètres du récepteur, à condition qu'il n'y ait pas d'obstacle faussant la communication.

- La télécommande ne doit pas recevoir de chocs, ne doit pas être exposée à l'humidité ni être sujette à une exposition prolongée au soleil.
- Ne pas abuser de l'utilisation de la télécommande.
- Pour éviter d'égarer la télécommande, elle peut être rangée dans le logement prévu en partie supérieure de l'appareil.

## **6. DÉPÔT DÉSODORISANT D'AIR AROMATIQUE**

- La gamme de ventilateurs ARTIC TOWER est équipée d'un tiroir où placer une éponge imprégnée d'un liquide aromatique (Fig.2 ou Fig.3).
- Imprégner l'éponge avec quelques gouttes de liquide aromatique. Le ventilateur diffuse l'arôme choisi dans toute la pièce.

**Remarque:** Les éponges fournies ne sont pas imprégnées de liquide aromatique. Une fois épuisées, **S&P** ne sera pas tenu de fournir des éponges de rechange.

## **7. ENTRETIEN**

- Avant de procéder au nettoyage du ventilateur, s'assurer qu'il n'est pas connecté au réseau.
- Cette gamme de ventilateurs ne requiert pas d'entretien spécifique. Nettoyer l'extérieur de l'appareil avec un chiffon humide. Laisser les grilles libres de poussière.
- Avec un tournevis ou une petite pièce de monnaie, retirer les deux grilles d'entrée d'air. Nettoyez les deux grilles internes et les replacer correctement. Puis remonter les deux grilles extérieures d'entrée d'air.

**NE PAS UTILISER DE DÉTERGENTS OU DE DISSOLVANTS ABRASIFS.**

## **8. MISE HORS SERVICE ET RECYCLAGE**



■ La norme de la CEE et l'engagement que nous devons maintenir envers les futures générations nous obligent à recycler le matériel; nous vous prions de ne pas oublier de déposer tous les éléments restants de l'emballage dans les containers correspondants de recyclage, et d'emmener les appareils remplacés au Gestionnaire de Déchets le plus proche.

## **9. ASSISTANCE TECHNIQUE**

Pour toute anomalie de l'appareil prendre contact avec son distributeur.

Toute manipulation effectuée par des personnes n'appartenant pas aux services officiels **S&P** entraînera l'annulation de la garantie.

Pour toute précision ou répondre à toutes vos questions concernant les produits **S&P** s'adresser à son distributeur habituel.

**S&P EST HABILITÉ À RÉALISER DES MODIFICATIONS DU PRODUIT SANS EN AVERTIR LE CLIENT À L'AVANCE.**

## 1. ISTRUZIONI

La gamma di ventilatori **ARTIC TOWER** sono progettati e disegnati come ventilatori verticali che soddisfano le direttive vigenti di bassa tensione e di compatibilità elettromagnetica. Le sue prestazioni garantiscono un ampio servizio sicuro ed efficace.

Si prega di controllare, il perfetto stato di tutte le parti in dotazione e il funzionamento dell'apparecchio al disimballaggio, qualsiasi difetto di fabbricazione è coperto dalla garanzia di **S & P**.

**Nota importante:** Le consigliamo di non smontare il prodotto, dal momento che qualsiasi manipolazione annullerebbe automaticamente la garanzia **S&P**.  
Se si riscontrano problemi, rivolgersi all'ufficio tecnico **S&P**.

## 2. RACCOMANDAZIONI DI SICUREZZA

- Assicurarsi che la tensione di alimentazione coincida con quella indicata nella targhetta, situata nella parte inferiore del prodotto.
- Non utilizzare questo apparato all'interno di bagni o doccie.
- Non immergere.
- Non tirare il cavo per estrarre la presa della corrente.
- Ogni volta che si sposta la posizione della ventola afferrare la maniglia di trasporto non tirare il cavo di alimentazione.
- Se il cavo di alimentazione è danneggiato potrà essere sostituito da **S&P** o dal nostro servizio post vendita.
- Non toccare il perno con la mano bagnata.
- Non utilizzare l'apparato con il cavo o il perno danneggiati.
- L'apparato è a doppio isolamento di conseguenza non richiede la connessione a terra.
- Prima di collegare o scollegare l'apparato assicurarsi che questo sia in posizione **OFF**.
- Non lasciare il ventilatore vicino a fuochi o superfici calde.
- Non introdurre alcun oggetto attraverso la grata di protezione.
- E' sconsigliato che neonati o persone inferme siano esposte alle correnti d'aria.
- Questo prodotto non deve essere utilizzato da persone, bambini inclusi, con disfunzioni fisiche, sensoriali o mentali con conoscenza o esperienza inadeguata, senza la supervisione di una persona responsabile e adeguatamente istruita per l'utilizzo dell'apparato.
- I bambini devono essere supervisionati per assicurarsi che non giochino con l'apparato.

Prima di effettuare qualunque operazione di manutenzione o pulizia, o durante lunghi periodi di inutilizzo, disconnettere l'apparato dalla rete elettrica.

- Solo per uso interno 







### 3. ISTRUZIONI DI MONTAGGIO (Fig.1)

- Unire le due parti che formano il piede base.
- Far passare il cavo di alimentazione all'interno delle due metà del piede base.
- Unire la base al corpo del ventilatore mediante le due viti fornite nella confezione
- Fissare il cavo di alimentazione negli ancoraggi bassi, per evitare che il ventilatore rimanga in posizione di instabilità.

### 4. MESSA IN FUNZIONAMENTO E FUNZIONI DI CONTROLLO

#### Modello ARTIC TOWER M – (Fig.2)

- Controllare che la tensione di alimentazione coincida con quella indicata sulla targhetta delle caratteristiche,connettere l'apparato alla rete.
- Mediante l'interruttore rotativo selezionare la modalità di funzionamento:

Modo di funzionamento	
<b>OFF</b>	Stop
	Velocità Lenta
	Velocità Media
	Velocità Elevata
	Velocità Lenta con oscillazione
	Velocidad Media con oscillazione
	Velocidad Elevata con oscillazione

#### Modello ARTIC TOWER E – (Fig.3)

- Una volta confermato che la tensione di alimentazione coincide con quella indicata nella targhetta, connettere l'apparato alla rete.
- Per controllare le diverse funzioni, si potrà attuare mediante le chiavi del pannello di controllo del ventilatore o con il controllo remoto.
- Per poter visualizzare il funzionamento del ventilatore, è incluso un pannello luminoso che indica la velocità di funzionamento e il modo temporizzato.
- Mediante la leva **ON/OFF** controlla l'accensione e lo spegnimento del ventilatore.

#### a) **Ajuste de la velocidad**

Mediante la leva di regolazione delle velocità si possono selezionare fino a tre velocità di funzionamento.

L'indicatore frontale si illuminerà indicando la velocità.

/	Velocità Lenta
//	Velocità Media
///	Velocità Elevata

**b)  Modo di Oscillazione**

Il ventilatore **ARTIC TOWER E** dispone di un meccanismo che permette l'oscillazione della colonna. Premendo questa leva, abilitiamo/disabilitiamo il modo di oscillazione. L'indicatore frontale si illuminerà quando il modo di oscillazione sarà attivato.

**c) Timer ON/OFF**

Mediante le leve di controllo del temporizzatore, si potrà programmare quando si vuole attivare o disattivare il ventilatore automaticamente.

- **Timer ON:** Sempre che il ventilatore è posizionato su **OFF** l'utente può programmare quando vogliono cominciare a ventilare la stanza. Trascorso questo tempo il ventilatore si accenderà sempre a velocità lenta senza modo di oscillazione.

Esempio -----

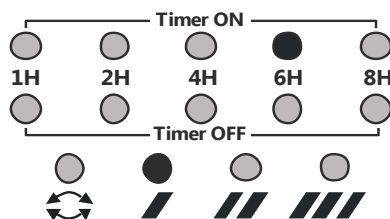

Passate 6h dopo la programmazione, la ventola si avvia automaticamente ogni volta nella sua bassa velocità.

-----

- **Timer OFF:** Sempre quando il ventilatore si trova in posizione **ON**, l'utente può programmare per quanto tempo il ventilatore stia in funzionamento. Trascorso questo tempo il ventilatore smetterà di funzionare automaticamente.

Esempio -----

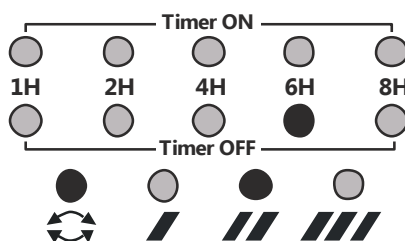

Selezionando questa sequenza il ventilatore resterà in funzionamento con una velocità media oscillando per 6h. Trascorso questo tempo il ventilatore smetterà di funzionare automaticamente.

-----

- **Timer OFF + ON:** Sempre con il ventilatore in posizione **ON**, si deve programmare prima il **Timer OFF** e successivamente il **Timer ON**.

Una volta trascorso questo tempo il tempo programmato come **Timer OFF** il ventilatore si fermerà e rimarrà in modalità stand-by in modo continuo e una volta trascorso il tempo programmato come **Timer ON** il ventilatore si accenderà automaticamente a velocità lenta.

Esempio -----

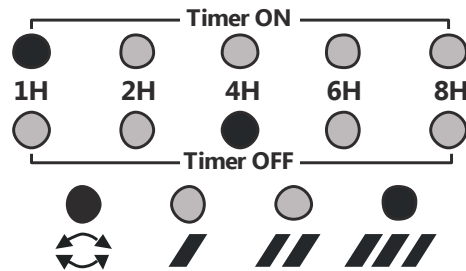

Selezionando questa sequenza, il ventilatore prima si fermerà dopo 4h e successivamente resterà in stand-by per 1h. Seleccionado esta secuencia, el ventilador primero se parará al cabo de 4h y seguidamente se mantendrá en espera durante 1h.

Poi verrà rinizierà a lavorare a velocità lenta costante.

-----  
 -L'apparato non dispone di memoria interna, quando si disconnette dalla rete elettrica si perderà la programmazione introdotta.

#### d) Risparmio energetico

Il prodotto incorpora un sistema di risparmio energetico, che verifica se l'utilizzatore ha lasciato il prodotto attivo (in qualunque programma di funzionamento) per più di 8 ore consecutive. Questo sistema arresta completamente il prodotto lasciando un indicatore led lampeggiante sul pannello di controllo. Collegando e scollegando il prodotto dalla rete elettrica il prodotto funzionerà normalmente.

### 5. CONTROLLO A DISTANZA

#### Modello ARTIC TOWER E – (Fig.3)

- Assicurarsi che la batteria del controllo a distanza sia posizionata correttamente. Quando la batteria andrà sostituita assicurarsi di sostituirla con una del stesso tipo (CR2032 3V).
- Puntare sempre il controllo remoto verso il ricevitore, posto sulla parte superiore anteriore della ventola.
- Il controllo remoto può funzionare fino a tre metri di distanza dal ricevitore, salvo la presenza di ostacoli che disturbano la comunicazione.
- Il controllo remoto non deve essere esposto agli urti, umidità e allaluce solare in maniera prolungata.
- Non abusare nell'uso del controllo remoto.
- Per evitare la perdita del controllo a distanza, può essere posto nella parte superiore dell'apparecchio.

## **6. DEPOSITO AMBIENTATORE AROMATICO**

- La gamma di ventilatori **ARTIC TOWER** comprendono una piccola scanalatura frontale, dove poter inserire una delle spugne con ambientatore aromatico (Fig. 2 o Fig.3).
- Dalla spugna si forniscono alcune gocce del vostro preferito e la ventola diffonde l'aroma nella stanza.

**Nota:** Le spugne sumministrate non sono impregnate con nessun aroma e una volta esaurito **S&P** non si responsabilizza nei ricambi degli aromi.

## **7. MANUTENZIONE**

- Prima di iniziare qualunque operazione di pulizia o manutenzione sopra l'apparato scollegarlo dalla rete elettrica.
- Questo apparato non necessita una manutenzione particolare. Basta passare con un panno leggermente bagnato con acqua all'esterno del dispositivo. Lasciare le griglie libere da polvere e lanugine.
- Utilizzando un cacciavite o piccola moneta, rimuovere le due prese d'aria. Pulire la lanugine due maglie interne e polvere e riposizionare correttamente il dispositivo. Poi rimontare i due cancelli d'ingresso.

**NON USARE SOLVENTI O DETERGENTI ABRASIVI.**

## **8. RICICLAGGIO**



La normativa della CEE e l'impegno che dobbiamo assumere con le generazioni future, ci obbliga al riciclaggio dei materiali, la preghiamo di non dimenticare di depositare tutti gli elementi restanti dell'imballaggio negli appositi contenitori di riciclaggio, nonché di portare gli apparecchi sostituiti al Gestore di Residui più vicino.

## **9. ASSISTENZA TECNICA**

La vasta **rete di uffici S & P** garantisce un'adeguata assistenza tecnica. In questo caso, un'anomalia nel funzionamento del dispositivo, si prega di contattare uno dei servizi di cui sopra, che saranno debitamente onorati. Qualsiasi manipolazione, che non è strettamente necessario per l'installazione del dispositivo, realizzato da soggetti diversi dai **servizi ufficiali di S&P**, ci costringe ad annullare la garanzia.

Per qualsiasi domanda riguardante i prodotti **S & P** si prega di contattare l'After Sales Service rete se è in territorio spagnolo, o il vostro rivenditore in tutto il mondo. Per la sua posizione può visualizzare la pagina WEB: [www.solerpalau.com](http://www.solerpalau.com).

**S & P RISERVA IL DIRITTO DI CAMBIARE SENZA PREAVVISO IL PRODOTTO.**



## 1. INSTRUÇÕES

A gama de ventiladores ARTIC TOWER estão especialmente desenhados como ventiladores verticais e cumprem com as diretivas vigentes de baixa tensão e de compatibilidade \*electromagnética. Suas prestações garantem um serviço amplo, seguro e eficaz.

Pedimos que comprove, o perfeito estado de todas as peças fornecidas e o funcionamento do aparelho ao desembalalo, já que qualquer defeito de origem está amparado pela garantia de S&P.

Nota importante: Aconselhamos-lhe que não desmonte o aparelho, já que qualquer manipulação, anularia automaticamente a garantia S&P. Se detecta qualquer problema, vá à ampla Rede de Serviços Oficiais S&P.

## 2. RECOMENDAÇÕES DE SEGURANÇA

- Assegure-se que a tensão de alimentación coincida con la indicada en la placa de características, situada en la parte posterior inferior.
- Não utilize este aparelho no interior de quartos de banhos ou duches.
- Não submerja o aparelho.
- Sempre que desloque o ventilador, faça-o pela asa de transporte, não o transporte mediante uso do cabo de alimentação.
- Se o cabo de alimentação está danificado, únicamente poderá ser substituído por S&P ou pelo nosso serviço pós-venda.
- Não toque a clavija com as mãos molhadas.
- Não utilize o aparelho com o cabo ou a clavija danificada.
- O aparelho é de duplo isolamento,  em consecuencia não requer de conexão a terra.
- Antes de ligar ou desligar o aparelho, assegure-se de que o aparelho está na posição OFF, não deixe o ventilador ao lado de focos de calor ou superficies quentes.
- Não introduzca nenhum objecto através da grelha de proteção.
- Não é recomendável que bebés ou pessoas doentes, estejam expostas às correntes de ar.
- Este produto não deve de ser utilizado por pessoas, incluindo crianças, com disfunções físicas, sensoriais ou mentais, ou com inadequada experiência e conhecimento, se não sob supervisão de uma pessoa responsável adequadamente instruída para a utilização do aparelho.
- As crianças devem ser supervisionadas para assegurar-se de que não brincam com o aparelho.
- Antes de realizar qualquer operação de manutenção ou limpeza, ou durante longos períodos sem uso, desligue o aparelho da rede eléctrica.

- So para uso interno 







### 3. INSTRUÇÕES DE MONTAGEM (Fig.1)

- Una as duas partes que formam a base do pé.
- Passe o cabo de alimentação entre as duas metades da base do pé.
- Uma a base do pé ao corpo do ventilador, mediante os dois parafusos borboleta fornecidos para esta função.
- Fixe o cabo de alimentação nos dois anclajes baixo a base, para evitar que o ventilador fique em uma posição de instabilidade.

### 4. COCAÇÃO EM FUNCIONAMIENTO E FUNÇONES DE CONTROLO

#### Modelo ARTIC TOWER M – (Fig.2)

- Comprove que a tensão de alimentação coincide com a indicada na placa de características, ligue o aparelho à rede.
- Mediante o interruptor rotativo, seleccione o modo de funcionamento:

Modo de funcionamiento	
<b>OFF</b>	Stop
	Velocidade lenta
	Velocidade Média
	Velocidade Rápida
	Velocidade lenta com oscilação
	Velocidade Média com oscilação
	Velocidade Rápida com oscilação



#### Modelo ARTIC TOWER E – (Fig.3)

- Uma vez comprovada que a tensão de alimentação coincide com a indicada na placa de características, ligue o aparelho à rede.
- Para controlar as diferentes funções, poderá actuar mediante as teclas do painel de controle do ventilador ou com o controlo remoto.
- Para poder controlar visualmente o funcionamento do ventilador, este inclui um painel luminoso, que indica a velocidade de funcionamento e o modo temporizador.
- **ON/OFF** Mediante a tecla ON/OFF, controla a ignição e desligamento do ventilador.

a)  **Ajuste de la velocidad**

Mediante la tecla de ajuste de velocidad, pode-se seleccionar até três velocidades de funcionamento diferentes.

O indicador frontal alumiar-se-á, indicando a velocidade seleccionada.

	Velocidade lenta
	Velocidade Média
	Velocidade Rápida

b)  **Modo Oscilação**

O ventilador ARTIC TOWER E dispõe de um mecanismo que permite a oscilação da coluna. Pulsando esta tecla, habilitamos / desabilitamos o modo oscilação. O indicador frontal alumiar-se-á, quando o modo oscilação esteja ativo.

c) **Timer ON/OFF**

Mediante as teclas de controle do temporizador, você poderá programar quando quer acender ou apagar o ventilador automaticamente.

- **Timer ON:** Sempre que o ventilador esteja em modo OFF, o utente pode programar quando quer que este comece a ventilar o local. Decorrido dito tempo, o ventilador arrancará sempre a velocidade lenta e sem modo oscilação.

Exemplo -----

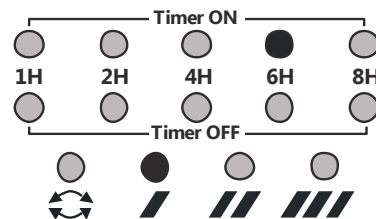

Decorridas 6h após sua programação, o ventilador arrancará automaticamente sempre em sua velocidade lenta.

-----

- **Timer OFF:** Sempre que o ventilador esteja em modo ON, o utente pode programar quanto tempo quer que o ventilador siga em funcionamento. Decorrido dito tempo do ventilador deixará de funcionar automaticamente.

Exemplo -----

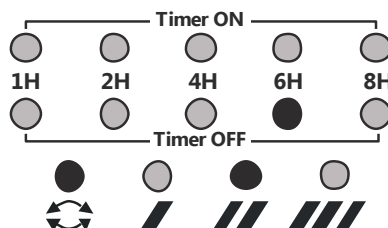

Seleccionado esta sequência, o ventilador estará em funcionamento a sua velocidade média e oscilando durante 6 horas. Decorrido dito tempo o ventilador deixará funcionar automaticamente.

- **Timer OFF + ON:** Sempre com o ventilador em modo **ON**, você primeiro deve programar o **TIMER OFF** e seguidamente o **TIMER ON**.

Uma vez decorrido o tempo programado como **TIMER OFF**, o ventilador parar-se-á e permanecerá em modo de espera, a seguir, e uma vez decorrido o tempo programado como **TIMER ON**, o \*ventilador arrancará automaticamente em sua velocidade lenta.

Exemplo -----

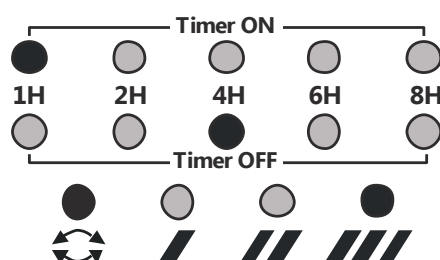

Seleccionado esta sequência, o ventilador primeiro parar-se-á ao cabo de 4h e seguidamente manter-se-á em espera durante 1h. A seguir voltará a funcionar em velocidade lenta e oscilando.

-----  
- O aparelho não dispõe de memória interna, com o qual se desliga da rede eléctrica, perder-se-á a programação introduzida.

#### **d) Poupança de energia**

O aparelho incorpora um sistema eletrónico de poupança energética, que deteta se o usuário deixou o aparelho em funcionamento (em qualquer das suas velocidades e sem a função "timer" programada), durante mais de 8h seguidas. Este sistema desliga o aparelho automaticamente, deixando um led indicativo do painel de controlo intermitente. Desligando o aparelho da corrente eléctrica e voltando a ligar o aparelho inicia o seu funcionamento normal.

## **5. COMANDO A DISTÂNCIA**

### **Modelo ARTIC TOWER E – (Fig.3)**

- Assegure-se de que a bateria do comando a distância está correctamente localizada. Quando substitua a bateria assegure-se de que seja do mesmo tipo (CR2032 3V).
- Sempre dirija o controle remoto para o receptor, localizado na parte frontal superior do ventilador.

- O controle remoto pode trabalhar a uma distância do receptor de até uns 3 metros, sempre que entre eles não tenha nenhum obstáculo que distorça a comunicação.
- O comando a distância não deverá estar exposto a golpes, humidades e a exposições prolongadas dos raios do sol.
- Não abuse do uso do controle remoto.

## **6. DEPÓSITO AMBIENTADOR AROMÁTICO**

- Alguns ventiladores **ARTIC TOWER** incorporam uma pequena ranhura frontal, onde pode localizar uma das esponjas com ambientador aromático (Fig. 2 ou Fig.3).

- Impregne uma das esponjas fornecidas com umas gotas do seu ambientador aromático preferido e o ventilador encarregar-se-á de espalhar o aroma por toda a casa.

**Nota:** As esponjas fornecidas **NÃO** estão impregnadas com nenhum aroma e uma vez esgotadas, **S&P** **NÃO** se responsabiliza do fornecimento de trocas das mesmas.

## **7. MANUTENÇÃO**

- Antes de começar qualquer operação de limpeza ou manutenção sobre o aparelho, desligue-o da rede eléctrica.

- Este aparelho não precisa uma especial manutenção. Basta passar um pano ligeiramente humedecido com água pelo exterior do mesmo. Deixe as grelhas livres de películas e pó.

- Mediante um desaparafusador ou uma pequena moeda, extraia as duas grades primeiramente de ar. Limpe as duas malhas internas de películas e pó, e volte-as a colocar devidamente. Seguidamente volte a montar as duas grades primeiramente.

**NÃO UTILIZE DISOLVENTES NEM PRODUTOS ABRASIVOS PARA SUA LIMPEZA.**

## **8. COLOCAÇÃO FORA DE SERVIÇO E RECICLAGEM**



■ A normativa CEE e o compromisso que devemos adquirir com as futuras gerações, obrigam á reciclagem de materiais; pedimos que não se esqueça de depositar todos os elementos que sobram da embalagem nos correspondentes contentores de reciclagem bem como levar os aparelhos substituídos ao Gestor de Resíduos mais próximo.

## **9. ASSISTENCIA TÉCNICA**

A extensa **rede de Serviços Oficiais S&P**, garante uma adequada assistência técnica. Em caso de observar alguma anomalia no aparelho, pedimos que contate qualquer dos **Serviços Oficiais S&P**, onde será devidamente atendido.

Qualquer manipulação efectuada por pessoas alheias aos Serviços Oficiais **S&P**, obrigam-Nos a cancelar sua garantia.

**S&P RESERVA-SE O DIREITO A MODIFICAÇÕES DO PRODUTO SEM PRÉVIO AVISO**

## 1. INSTRUCTIES

Ventilatoren van de **ARTIC TOWER**-serie zijn uitgerust met de nieuwste technologie en met een elegant en functioneel ontwerp. De ventilatoren zijn vervaardigd volgens de hoogste normen die zorgt voor een betrouwbare en efficiënte werking. Ze zijn ook vervaardigd volgens de electromechanische standaard gebruikswaarden.

Controleer of de ventilator in perfecte staat is en dat het volledig functioneel is, omdat **S&P** garantie elke produktiefout dekt.

**Belangrijke opmerking:** wij adviseren u de ventilator niet uit elkaar te halen omdat bij elke wijziging, automatisch de **S & P** garantie vervalt.

Als u een probleem constateert, neem direkt contact op met **S&P** service dienst.

## 2. VEILIGHEIDS ADVIEZEN

Controleer of de voedingsspanning overeenkomt met het typeplaatje op de achterkant van de unit.

- Gebruik deze ventilator niet binnen een badkamer of een douche.No utilice este aparato en el interior de cuartos de baños o duchas.
- Dompel de ventilator niet onder.
- Trek de ventilator niet aan de kabel.
- Altijd de positie van de ventilator verplaatsen door de handgreep vast te houden. Trek het niet aan de voedingskabel.
- Als de kabel beschadigd is, moet deze worden vervangen door originele reserveonderdelen geleverd door **S & P**.
- Raak de stekker niet met natte handen aan.
- Gebruik het apparaat niet als de kabel of de stekker beschadigd zijn.
- De unit is dubbel geïsoleerd, en vereist daarom geen aarde-verbinding.
- Alvorens het aansluiten of loskoppelen van het apparaat, zorg ervoor dat het apparaat zich in de **OFF**-positie bevindt.
- Zet de ventilator niet in de buurt van warmtebronnen of gordijnen.
- Dit apparaat is niet bedoeld voor gebruik door personen (inclusief kinderen) met verminderde lichamelijke, zintuiglijke of geestelijke vermogens, of gebrek aan ervaring en kennis, tenzij onder toezicht of instructie over gebruik van het toestel door een persoon die verantwoordelijk is voor hun veiligheid. Bij kinderen moet erop worden toegezien dat ze niet spelen met het product.
- Alvorens onderhoudswerk uit te voeren of tijdens lange perioden zonder gebruik, zorg ervoor dat het apparaat losgekoppeld is van het lichtnet.
- Alleen voor gebruik binnenshuis 



### 3. MONTAGE INSTRUCTIES (Fig.1)

- Voeg de twee onderdelen die de basis van de eenheid vormen, samen.
- Plaats het netsnoer tussen de twee helften van de basis.
- Monteer de basis aan de behuizing, met behulp van de twee bijgeleverde vleugelschroeven.
- Bevestig de voedingskabel in de twee achterste clips onder de basis, om te voorkomen dat de ventilator onstabiel wordt.

### 4. GEbruIK VAN DE VENTILATOR EN CONTROLE FUNCTIES

#### ARTIC Tower M Model-(Fig. 2)

- Controleer of de voedingsspanning overeenkomt met de nominale spanning op het typeplaatje, voordat het apparaat ingeschakeld wordt.
- Selecteer de bedrijfsmodus met de schakelaar:



Werking	
<b>OFF</b>	Stop
<b>/</b>	lage snelheid
<b>//</b>	Medium snelheid
<b>///</b>	hoge snelheid
	Lage snelheid met oscilleren
	Medium snelheid met oscilleren
	Hoge snelheid met oscilleren

#### ARTIC Tower E Model – (Fig.3)

- Nadat u hebt gecontroleerd of de voedingsspanning overeenkomt met het typeplaatje, sluit het apparaat aan.
- Controleer de verschillende functies ofwel via de knoppen op het toetsenpaneel of met de afstandsbediening.
- Er is een verlicht display waarop de snelheid en de timer-modus af te lezen is.
- Aan/uit met de knop **ON/OFF**, schakelt de ventilator.

a)  **Snelheidsregeling**

Met de snelheidsregeling kunt u maximaal drie verschillende snelheden instellen. De voorste indicatielampje geven de geselecteerde snelheid aan.

	Lage snelheid
	Medium snelheid
	Hoge snelheid

b)  **Modo Oscilación**

ARTIC Tower E heeft een mechanisme waarmee de kolom kan draaien. Druk op de knop om de oscillatie modus uit te schakelen. De front-indicator brandt als de oscillatie-modus is ingeschakeld.

c) **Timer ON/OFF**

Met deze bediening kunt u de timerfunctie in- of uitschakelen.

- **Timer ON:** De ventilator is altijd in **OFF**-modus, de gebruiker kan de starttijd programmeren. Hierna start de ventilator met lage snelheid zonder oscillering modus.

Voorbeeld -----

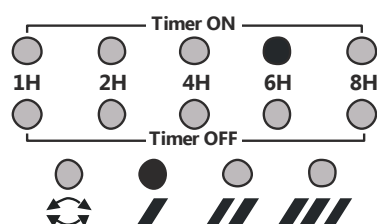

6 uur na de programmering, start de ventilator automatisch op lage snelheid.

-----

- **Timer OFF:** de ventilator is altijd in **AAN** modus, de gebruiker kan de nalooptijd van de ventilator programmeren.. Na deze tijd stopt de ventilator automatisch.

Voorbeeld -----

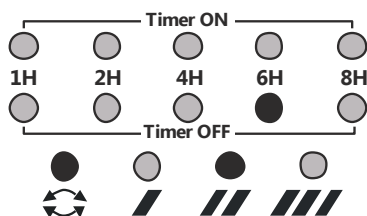



Door het selecteren van deze modus zal de ventilator op gemiddelde snelheid met oscillatie gedurende 6 uur draaien. Na deze tijd stopt de ventilator automatisch.

-----

- **Timer OFF + ON:** de ventilator is altijd in **ON** modus, u dient eerst **TIMER OFF** en vervolgens **TIMER ON** te programmeren.

Zodra de geprogrammeerde tijd **TIMER OFF** is verstreken, zal de ventilator stoppen en blijven op de standby-modus, vervolgens en zodra de geprogrammeerde tijd als **TIMER ON** is verstreken, wordt de ventilator automatisch gestart bij lage snelheid.

Voorbeeld -----

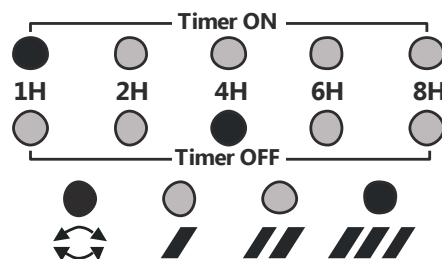

Door het selecteren van deze modus, zal de ventilator eerst stoppen na 4 uur en dan 1 uur in de wachtstand komen. Vervolgens zal hij draaien op lage snelheid met oscillatie.

-----

Het apparaat heeft geen intern geheugen; als u de spanning verbreekt, zal alle programmering verloren gaan.

#### **d) Energie besparing:**

De unit bevat een elektronisch energiebesparings systeem, welke detecteert of de gebruiker de ruimte langer dan 8 uur heeft verlaten (in elke snelheid en zonder geprogrammeerde timer).

Dit systeem stops automatisch de unit ; de led op het paneel knipperend. Om te resetten dient de unit losgekoppeld te worden van de voeding : na opnieuw a aansluiten functioneert de unit weer normaal.

## **5. AFSTANDBEDIENING**

### **ARTIC TOWER E Model – (Fig.3)**

- Zorg ervoor dat de batterij van de afstandsbediening goed geplaatst is. Bij het vervangen van de batterij-zorg ervoor dat het het juiste type is (CR2032 3V).
- Richt altijd de afstandsbediening op de ontvanger op de bovenste voorzijde van de ventilator.
- De afstandsbediening kan werken op een afstand van de ontvanger tot ongeveer 3 meter, voorwaarde dat er geen hindernissen zijn die het signaal zouden kunnen verstoren.
- Laat de afstandsbediening niet vallen en zorg ervoor dat deze niet wordt blootgesteld aan vocht en lange perioden in direct zonlicht.

- Beschadig de afstandsbediening niet.
- Om verlies van de afstandsbediening te voorkomen, kan deze worden geplaatst in de sleuf aan de bovenkant van de unit.

## **6. AROMATISCHE AIR FRESHENER RESERVOIR**

- De reeks **ARTIC Tower** ventilatoren bevat een kleine sleuf aan de voorzijde om een spons met aromatische luchtverfrisser te plaatsen. (Fig. 2 of Fig.3)
- Maak een van de sponzen met een paar druppels van uw favoriete aromatische luchtverfrisser nat en de ventilator zal de geur in de kamer verspreiden.

**Opmerking:** De meegeleverde sponzen zijn niet geïmpregneerd met een geur en **S&P** is niet verantwoordelijk voor de levering van reserveonderdelen.

## **7. ONDERHOUD**

- Voordat u het toestel gaat schoonmaken, zorg dat het is losgekoppeld van het lichtnet.
- Deze reeks ventilatoren vereisen geen speciaal onderhoud. Veeg de ventilator schoon met een vochtige doek. Houd grille vrij van pluïsjes en stof.
- Gebruik een schroevendraaier of kleine munt, verwijder de twee inlaat beschermroosters.  
Reinig het stof van beide interne roosters. Vervolgens monteer de twee beschermroosters.

**GEBRUIK GEEN REINIGINGSMIDDELEN OF SCHURENDE REINIGINGSMIDDELEN OM HET APPARAAT SCHOON TE MAKEN.**

## **8. VERWIJDERING VAN SERVICE, VERWIJDERING EN RECYCLING**



■ EU-regelgeving en onze inzet voor toekomstige generaties verplicht ons gebruikte materialen te recyclen ; Vergeet niet alle ongewenste verpakkingsmaterialen bij de recycling punten in te leveren, en verouderde apparatuur op het dichtstbijzijnde milieustation.

## **9. TECHNISCHE BIJSTAND**

**S&P's** grote technische dienst netwerk garandeert voldoende technische bijstand.

Als een fout wordt waargenomen in de unit, neem contact op met een van de genoemde technische service kantoren en deze zal uw probleem oplossen.

Elke wijziging van het toestel door personeel niet behoren tot de officiële **S&P** diensten zal resulteren vervallen van garantie.

Voor alle vragen met betrekking tot **S&P** producten neem contact op met een tak van onze servicedienst als u in Spanje bent, of uw vaste dealer in de rest van de wereld. Om te zoeken naar uw dichtstbijzijnde dealer, bezoek onze website op [www.solerpalau.com](http://www.solerpalau.com).

**S & P BEHOUDT ZICH HET RECHT HET PRODUCT TE WIJZIGEN ZONDER VOORAFGAANDE KENNISGEVING.**

## **1. ВВЕДЕНИЕ**

Вентиляторы **ARTIC TOWER** производятся в соответствии с международными стандартами качества и стандартами электромагнитной совместимости.

Пожалуйста, при получении продукта, проверьте целостность упаковки и внешний вид вентилятора. Все производственные дефекты попадают под заводскую гарантию.

Не разбирайте вентилятор самостоятельно, т.к. это автоматически приведет к аннулированию заводской гарантии. В случае неисправности оборудования необходимо обратиться к официальному представителю компании **Soler&Palau** в вашем регионе.

## **2. ТРЕБОВАНИЯ ПО БЕЗОПАСНОЙ ЭКСПЛУАТАЦИИ**

- Удостоверьтесь, что электрические характеристики вентилятора (напряжение, фазность, частота тока), указанные на табличке вентилятора, соответствуют параметрам вашей электросети.
- Не используйте вентилятор в помещениях с повышенной влажностью (например: ванных комнатах, душевых, банях), а также избегайте попадания воды на вентилятор. Не погружайте вентилятор под воду.
- Не используйте вентилятор в помещениях с повышенной влажностью (например: ванных комнатах, душевых, банях), а также избегайте попадания воды на вентилятор. Не погружайте вентилятор под воду.
- При выключении вентилятора из розетки необходимо потянуть за вилку, а не за кабель.
- Не используйте вентилятор с поврежденным кабелем питания. Обратитесь в сервисный центр для ремонта.
- Не прикасайтесь к вентилятору мокрыми руками.
- Вентилятор имеет двойную изоляцию электродвигателя и не требует заземления.
- При включении и выключении вентилятора из розетки убедитесь, что выключатель вентилятора находится в положении «0».
- Не располагайте вентилятор вблизи обогревательных приборов и тепловых завес.
- Не просовывайте предметы через решетку вентилятора.
- Не допускайте к данному устройству детей и людей с ограниченными физическими или умственными способностями. Неправильное использование устройства может привести к травмам.
- Выключайте вентилятор из розетки если вы не собираетесь его использовать длительное время, а также перед чисткой вентилятора.
- Не закрывайте решетки вентилятора какими-либо предметами, не накрывайте вентилятор.
- Вентилятор предназначен для использования исключительно внутри помещений.

### 3. ПОДГОТОВКА ВЕНТИЛЯТОРА К РАБОТЕ (Рис.1 / Fig.1)







- Соедините две части основания вентилятора.
- Пропустите кабель подвода питания через отверстие в основании.
- Присоедините основание к корпусу вентилятора и закрепите его при помощи двух винтов (поставляются в комплекте).
- Зафиксируйте кабель подвода питания в двух зажимах в нижней части основания вентилятора.

### 4. ЭКСПЛУАТАЦИЯ

- Удостоверьтесь, что электрические характеристики вентилятора (напряжение, фазность, частота тока), указанные на табличке вентилятора, соответствуют параметрам вашей электросети.
- Подключите вентилятор к сети электропитания.

#### **Модель ARTIC TOWER M – (Рис. / Fig.2)**

- При помощи поворотной ручки управления выберите режим работы вентилятора:



Режимы работы	
<b>OFF</b>	Стоп
	Низкая скорость
	Средняя скорость
	Высокая скорость
	Низкая скорость с вращением
	Средняя скорость с вращением
	Высокая скорость с вращением

#### **Модель ARTIC TOWER E – (Рис.3 / Fig.3)**

- Управление вентилятором возможно при помощи кнопок на корпусе или при помощи дистанционного пульта управления.
- Спереди, на корпусе вентилятора расположена панель с подсветкой, которая показывает выбранную скорость и настройки таймера.
- **ВКЛ./ВЫКЛ.** При помощи кнопки Вкл./Выкл.

○  **Переключение скоростей**

При помощи кнопки переключения скоростей вы можете выбрать одну из трех скоростей. Выбранная скорость отображается на передней световой панели.

	Низкая скорость
	Средняя скорость
	Высокая скорость

○  **вращения**

Вентилятор ARTIC TOWER E имеет режим вращения корпуса (колонны) относительно основания. Режим вращения отображается на передней световой панели.

○ **Таймер Вкл./Выкл.**

При помощи кнопок настройки таймера можно настроить режим автоматического включения и выключения вентилятора.

- **Таймер включения:** вентилятор находится в выключенном состоянии, пользователь может настроить время запуска вентилятора. По прошествии заданного времени, вентилятор автоматически включится на низкую скорость без режима вращения.

Пример -----

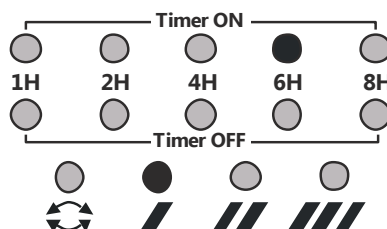

Каждый раз по прошествии 6 часов в выключенном состоянии, вентилятор будет включаться на низкую скорость.

-----

- **Таймер выключения:** вентилятор находится во включенном состоянии, пользователь может настроить время выключения вентилятора. По прошествии заданного времени, вентилятор автоматически выключится.

Пример -----

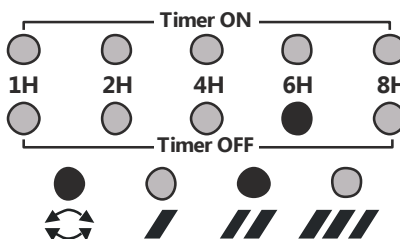

В соответствии с заданной программой, вентилятор будет работать в течение 6 часов на средней скорости с режимом вращения. По прошествии 6 часов вентилятор выключится автоматически.

- **Таймер включения и выключения:** вентилятор находится во включенном состоянии, пользователь должен сначала задать значение для таймера выключения, а после него для таймера включения. В этом случае по прошествии заданного времени на таймере выключения вентилятор выключится и включится автоматически по прошествии времени, заданного на таймере включения.

Пример -----

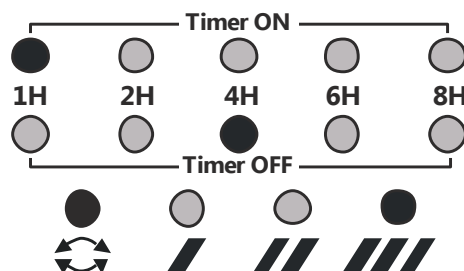

Вентилятор выключится по прошествии 4-х часов и автоматически включится по прошествии одного часа на низкую скорость с режимом вращения.

-----  
- Вентилятор не имеет встроенной памяти и в случае выключения питания все настройки обнуляются.

- **Функция экономии электроэнергии:**

Вентиляторы имеют электронную систему экономии энергии, которая распознает если пользователь покинул помещение и оставил вентилятор включенным (на какой-либо скорости и без заданного режима на таймере) на время более 8 часов. Система автоматически выключит вентилятор, световой индикатор на контрольной панели при этом будет мигать. Для перезапуска вентилятора, отключите его от сети электропитания, затем включите снова и вентилятор заработает в штатном режиме.

## 5. ДИСТАНЦИОННЫЙ ПУЛЬТ УПРАВЛЕНИЯ

### Модель ARTIC TOWER E - (Рис.3 / Fig.3)

- Убедитесь, что батарейка правильно установлена в пульте управления. В случае замены, используйте батарейку типа CR2032 3V.
- Направляйте пульт в верхнюю часть вентилятора, туда, где расположен приемник сигналов.
- Пульт рассчитан на работу на расстоянии до 3 м от вентилятора в прямой видимости. Посторонние предметы на пути сигнала могут его заглушить.
- Пульт управления не следует: бросать, подвергать воздействию прямых солнечных лучей, использовать в помещениях с повышенной влажностью, погружать под воду.

- Бережно обращайтесь с дистанционным пультом управления.
- В верхней части вентилятора расположен отсек для хранения пульта.

## **6. ОТСЕК ДЛЯ ОСВЕЖИТЕЛЯ ВОЗДУХА**

- Вентиляторы **ARTIC TOWER** имеют небольшой отсек в передней части корпуса для размещения губки с благовониями. (Рис.2 / Fig. 2 и Рис.3 / Fig.3).
- Нанесите несколько капель освежителя воздуха на губку и приятный аромат распространится по всему помещению.

Губки поставляются непропитанными и **S&P** не несет ответственности за поставку запасных частей

## **7. ОБСЛУЖИВАНИЕ**

- Перед выполнением каких-либо манипуляций, убедитесь, что выключатель вентилятора установлен в положение «Выкл.» и вентилятор выключен из розетки.
- Вентиляторы **ARTIC 400 PRC** не требуют какого-либо специального технического обслуживания. Периодически необходимо выполнять чистку вентилятора при помощи смоченной мягкой ткани. Избегайте загрязнения решетки пылью.
- При помощи небольшой отвертки снимите две защитные решетки на входе воздуха. Очистите их от пыли и установите на место.

**НЕ ИСПОЛЬЗУЙТЕ БЫТОВУЮ ХИМИЮ И АБРАЗИВНЫЕ МОЮЩИЕ СРЕДСТВА  
ДЛЯ ЧИСТКИ ВЕНТИЛЯТОРА.**

## **8. ДОПОЛНИТЕЛЬНАЯ ИНФОРМАЦИЯ**

Не рекомендуется устанавливать на вентилятор какие-либо компоненты, которые не входят в стандартную комплектацию, разбирать или заменять любые части вентилятора (не указанные в данной инструкции) самостоятельно, поскольку это автоматически приведет к аннулированию заводской гарантии.

В случае неисправности оборудования необходимо обратиться к официальному представителю компании **Soler&Palau** в вашем регионе, подробная информация на сайте: [www.solerpalau.ru](http://www.solerpalau.ru).

После окончания эксплуатации оборудования, утилизируйте его в соответствии с требованиями законодательства, действующими в вашей стране.

Производитель не несет ответственности за ущерб, причиненный оборудованием, которое эксплуатировалось с нарушением требованиями данной инструкции и техники безопасности.

Компания **Soler&Palau** оставляет за собой право вносить изменения в конструкцию оборудования без предварительного уведомления.

Ref. 1431243



## **S&P SISTEMAS DE VENTILACIÓN S.L.U.**

C/ Llevant, 4  
08150 Parets del Vallès (Barcelona)  
Tel. +34 93 571 93 00  
Fax +34 93 571 93 01  
[www.solerpalau.com](http://www.solerpalau.com)

**Soler&Palau**   
Ventilation Group

